



**SECOM** izi

세콤이지 사용설명서

언제나안심 에스원

# 목차

안전을 위한 주의사항	3
A/S 및 고객센터 안내	3
<b>1. 시작하기</b>	<b>4</b>
1.3 세콰이 동작 환경 .....	5
1.4 모바일앱 설치하기 .....	5
1.5 회원 가입하기 .....	6
1.6 세콰이 등록하기 .....	6
1.7 모바일앱 메인화면 구성 .....	7
<b>2. 설치하기</b>	<b>8</b>
2.1 구성품 .....	9
2.2 각 부 명칭 .....	10
2.3 설치방법 .....	13
A. 탁상형 설치 시 .....	13
B. 벽면 및 천장 설치 시 .....	14
2.4 브라켓 관절부 강도 조절 .....	16
<b>3. 경비하기</b>	<b>17</b>
3.1 경비/해제하기 .....	18
3.2 경비 영역 설정하기 .....	19
3.3 자동 경비/해제 사용하기 .....	20
3.4 센서 감지 거리 설정하기 .....	22
<b>4. 영상 조회하기</b>	<b>24</b>
4.1 영상 조회 화면구성 .....	25
4.2 실시간 영상 조회하기 .....	25
4.3 녹화 영상 조회하기 .....	26
4.4 사생활 보호 기능 사용하기 .....	28
<b>5. 부가 서비스</b>	<b>29</b>
5.1 펫 모니터링 사용하기 .....	30
5.2 공유 사용자 설정하기 .....	31
<b>6. 기타</b>	<b>32</b>
6. 제품사양 .....	33

## 안전을 위한 주의사항

 사용자의 안전을 위한 내용입니다. 반드시 읽고 올바르게 사용해 주십시오.

- 기기를 임의로 분해하거나 수리, 개조하지 마십시오. 고장, 감전, 화재의 위험이 있습니다.
- 기기 근처에 화기를 두지 마십시오. 기기가 녹아 감전되거나 화재의 원인이 될 수 있습니다.
- 젖은 손으로 기기를 조작하거나 기기 내부에 액체(물, 음료수 등)가 들어가지 않도록 하십시오.  
화재나 감전, 기기 고장의 원인이 될 수 있습니다.
- 직사광선이 비치지 않는 장소에 기기를 설치하십시오. 기능이 저하되거나 기기 수명이 짧아질 수 있습니다.
- 습기나 먼지가 많은 장소에 기기를 설치하지 마십시오. 감전이나 고장의 위험이 있습니다.
- 기기에 충격을 주거나 흔들지 마십시오. 고장의 위험이 있습니다.
- 온도 변화가 심한 장소에 설치하지 마십시오. 기기가 파손되어 고장의 원인이 될 수 있습니다.
- 어린이들이 기기를 함부로 만지지 못하게 하십시오. 어린이 안전사고나 기기 고장의 위험이 있습니다.
- 기기에 자석류를 가까이 대지 마십시오. 고장 및 오작동의 위험이 있습니다.
- 칼과 같은 날카로운 물체에 닿지 않도록 해주십시오. 기기 표면에 손상을 입힐 수 있습니다.
- 물을 직접 뿌려 청소하거나 벤젠, 시너, 알코올 등으로 닦지 마십시오. 고장, 오작동 및 화재의 위험이 있습니다.
- 기기에 살충제나 가연성 스프레이를 뿌리지 마십시오. 고장 및 화재의 위험이 있습니다.
- 제공된 전원 어댑터를 사용하십시오. 인증되지 않은 전원 어댑터를 사용할 경우, 기기 고장이나 오작동의 원인이 됩니다.
- USB 포트에는 세콤이지 연동 기기(통신용 USB 동글-항후 서비스 예정) 이외의 사용(휴대폰 충전 또는 메모리 연결 등)을 금합니다.
- 기기 사용 시 적정 온도는 -10 ~ 45℃ 입니다. 한 여름이나 추운 겨울에는 기기 작동에 문제가 생길 수 있으니 적정 온도를 유지해 주십시오.
- 간혹 기기가 평소보다 뜨겁다고 느껴지더라도 신뢰성 검증된 제품이므로 안심하고 사용하셔도 됩니다.  
영상 촬영, 녹화 등 카메라가 동작 중인 경우 평상시보다 많은 전력을 사용하며, 그 때문에 열이 더 많이 발생하므로 기기(특히 렌즈부위)가 뜨거워지는 것은 자연스러운 현상입니다.
- 개인정보보호법에 의거 공개된 장소에서 영상처리 기기의 녹음기능 사용이 금지되므로, 세콤이지를 설치할 경우 관련 법령에 위반되지 않도록 유의하여 주시기 바랍니다.  
또한, 세콤이지 설치 시 개인정보보호법에 따라 취해야 할 조치(안내판 부착 등)를 이행하여 법령 위반사항이 없도록 하시기 바랍니다.

\* 개인정보보호법 제25조 제5항: 영상정보처리기기 운영자는 영상정보처리기기의 설치 목적과 다른 목적으로 영상정보처리기기를 임의로 조작하거나 다른 곳을 비춰서는 아니 되며, 녹음 기능은 사용할 수 없다.

## A/S 및 고객센터 안내

- 고객센터 전화번호 : 1588-3112
- 고객센터 운영시간 : 평일 9:00 ~ 18:00 (주말, 공휴일 휴무)
- 홈페이지 : <http://www.s1.co.kr/secimizi>

세콤이지를 통해 촬영된 영상정보는 모두 암호화되어, 인증된 고객 모바일앱에서만 조회가 가능합니다.  
영상정보는 세콤이지에 장착된 Micro SD카드에만 보관됩니다.  
에스원은 세콤이지를 통해 촬영된 영상정보를 조회 및 보관하지 않습니다.

본 사용설명서를 에스원의 허락 없이 복제할 수 없습니다.  
본 제품의 사양은 제품의 질적 향상이나 기능의 수정 등에 의하여 사전 예고 없이 변경될 수 있습니다.  
본 사용설명서는 당사의 사정에 따라 사전 예고 없이 변경될 수 있습니다.

# 1. 시작하기

## 1.1 세콤이지 동작 환경

- 인터넷 연결 필수 : 경비 및 영상 조회 등 주요 기능은 인터넷이 반드시 연결되어 있어야 동작이 가능합니다.
- 스마트폰 동작 사양 : 안드로이드 V5.0, iOS 9 이상, Bluetooth 4.0 이상
- Micro SD카드(옵션) : 영상 저장을 위해 Micro SD카드(최대 128GB)가 필요합니다.

## 1.2 모바일앱 설치하기

- QR코드를 이용해 앱을 설치하거나 구글 플레이스토어, 애플 앱스토어에서 '세콤이지' 를 검색하여 설치할 수 있습니다.



Android



iOS



## 1.3 회원 가입하기(공유사용자 포함)

**!** 세콰이지 1대에 최대 10명의 회원 등록이 가능합니다.  
에스원 웹뷰어 회원께서는 기존 아이디/비밀번호를 사용할 수 있습니다.



1. 최초 앱 실행 시 신규회원 가입 화면



2. 회원가입 정보 입력



3. 아이디, 비밀번호 생성 및 인증번호 입력



4. 회원가입 완료

\* 비밀번호 설정 방법 아래 참고  
\* ID는 대소문자 구분하지 않음

## 1.4 세콰이지 등록하기

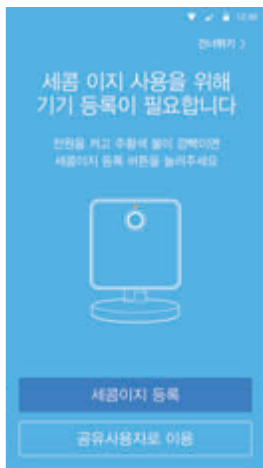

1. 기기 등록하기

\* 블루투스 ON 필수  
(안드로이드 스마트폰은 GPS ON 필요)



2. 네트워크 설정

공유기 선택 및 비밀번호 입력

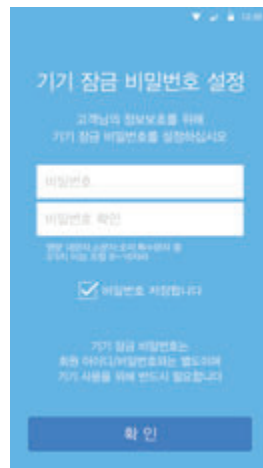

3. 기기 잠금 비밀번호 설정

\* 비밀번호 설정 방법 아래 참고

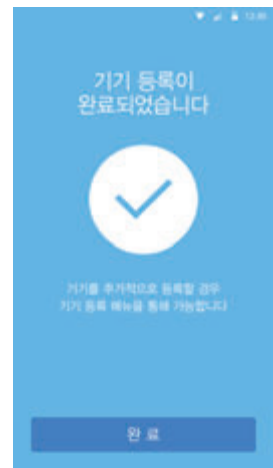

4. 기기 등록 완료

### **!** 비밀번호 설정 방법

- 사용자 아이디와 동일하지 않는 문자열
- 8~16자 길이의 문자열
- 영문 대문자, 영문 소문자, 숫자, 특수문자 중 3종류 이상의 문자조합 (예 JA38v2c4, a1##sb32)

\* 다음과 같은 문자열은 사용할 수 없습니다.

- 3자 이상의 연속적인 숫자가 포함된 문자열 (예: 123, 321)
- 3자 이상의 연속적인 영문자가 포함된 문자열 (예: abc, cba, ABC, CBA)
- 3자 이상의 연속적인 특수문자가 포함된 문자열 (예: #\$, %&)
- 특정 5개 문자(W, ', ', ', space)

## 1.5 모바일앱 메인 화면 구성



- 1 메뉴 : 앱 정보 확인/설정이 가능하며, 사용설명서 및 FAQ 등의 정보 제공
- 2 기기 이름/목록 : 여러 대의 세콤이지를 사용하는 경우 기기 선택  
(기기 이름 변경은 기기 설정 메뉴에서 가능)
- 3 알림 : 경비, 사생활 보호, 침입이상, 비상통보, Micro SD카드 삽입/해제 등의 이력 확인
- 4 경비/해제 상태 표시
- 5 사생활 보호 모드 실행/해제
- 6 영상 보기 : 화면을 누르면 실시간 영상 화면 표시
- 7 경비 : 경비 모드 전환
- 8 스마트 : 펫모드 등 스마트 감지 기능 설정
- 9 경비 설정 : 경비 영역 설정, 자동 경비/해제 모드 설정, 경비/해제 딜레이 설정, 비상통보 설정, UWB센서 감도 설정
- 10 스마트 감지설정 : 펫모드 설정
- 11 공유 사용자 설정 : 공유 사용자 추가, 공유 사용자 관리
- 12 기기 설정 : 기기 정보, 알림 설정, 녹화 설정, SD카드 관리, 사생활 보호 자동모드 설정, 오디오 설정, 네트워크 설정

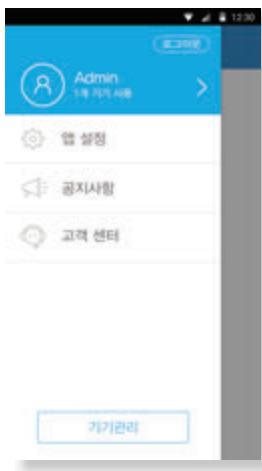

메뉴화면



기기 목록 화면



알림 화면

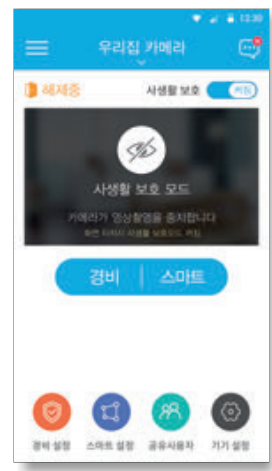

사생활 보호  
모드 화면

## 2. 설치하기



## 2.1 구성품

1

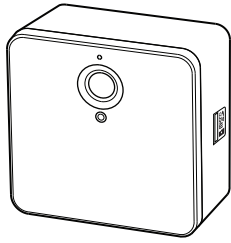

기기 본체  
크기 : 80(W) \* 80(H) \* 41(D)

2

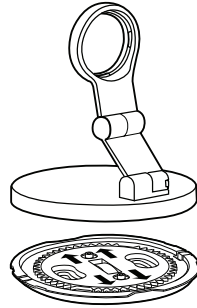

브라켓/벽면 고정판

3

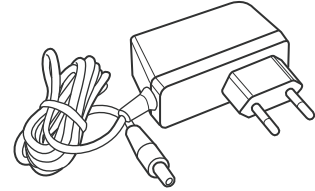

전원 어댑터(DC 12V)

4



간편 사용설명서

5



양면 테이프

6

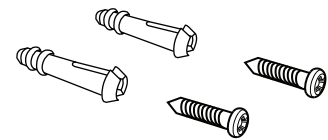

벽면 고정판용 나사, 칼블럭

No.	품명	수량 (EA)	비고
1	기기 본체	1	-
2	브라켓/벽면 고정판	1	-
3	전원 어댑터	1	-
4	간편 사용설명서	1	-
5	양면 테이프	1	벽면/천장 고정용
6	벽면 고정판용 나사, 칼블럭	2 / 2	벽면/천장 고정용 : $\phi$ 4-Tapping 나사

## 2.2 각 부 명칭

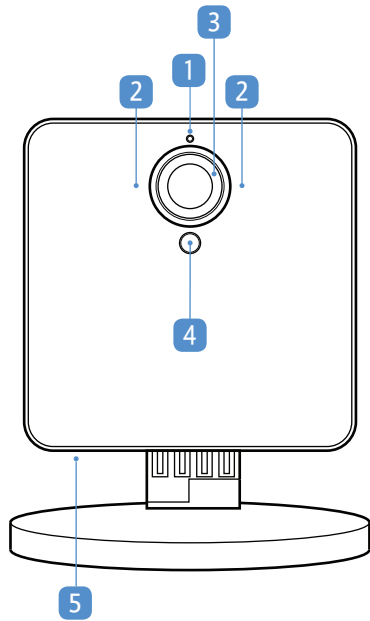

- 1 상태표시 LED  
제품의 동작상태(전원/모드) 표시
- 2 적외선 LED  
야간 식별용 내장 IR LED
- 3 카메라 렌즈  
전방 촬영
- 4 조도 센서  
주/야간 촬영 전환을 위한 감지 센서
- 5 마이크  
제품 설치 장소의 음성 입력

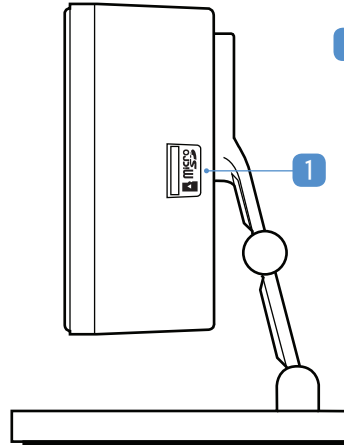

- 1 Micro SD카드 슬롯  
Micro SD 카드(별도구매)를 삽입/분리  
\* 최대 128G 지원
- Micro SD카드 권장사항**
- 마이크로 SD/SDHC/SDXC 카드 (Class 6 이상, 최대 128GB)
  - SanDisk 또는 Transcend 제조사의 SLC (Single Level Cell) 또는 MLC(Multi Level Cell) 타입

### 앞면

1. **상태표시 LED** : 본체가 동작 중일 때 켜집니다.  
\* 녹색(해제), 청색(경비), 백색(사생활 보호), 적색(감지, 녹화)
2. **적외선 LED** : 상단 중앙에 있는 조도 센서가 조도를 감지하여 야간 또는 저조도 환경에서 켜집니다.
3. **카메라 렌즈** : 고정 렌즈가 장착되어 있습니다.
4. **조도 센서** : 주/야간 촬영 전환을 위한 감지 센서입니다.
5. **마이크** : 마이크가 내장되어 있어 오디오를 수신합니다.

### 옆면

1. **Micro SD카드 슬롯** : Micro SD카드를 삽입합니다.  
(SanDisk 또는 Transcend 제조사의 SLC (Single Level Cell) 또는 MLC (Multi Level Cell) 타입의 제품 권장)

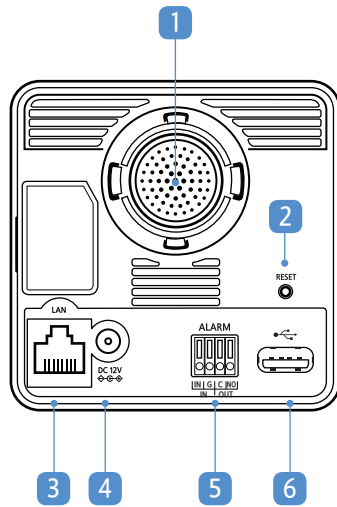

- 1 스피커  
음성 출력
- 2 RESET  
기기 설정 초기화
- 3 LAN  
LAN 케이블로 인터넷에 연결
- 4 전원 (DC 12V/1A)  
전원 어댑터 연결
- 5 ALARM (향후 서비스 예정)  
센서 입력 및 접점 출력을 유선으로 연결
- 6 USB (향후 서비스 예정)  
Z-wave 센서 전용단자

## 뒷면

1. **스피커** : 오디오를 출력합니다.
2. **RESET** : 기기 설정 초기화 버튼으로서 설정값을 공장 출하 시의 초기 설정으로 되돌릴 경우에 사용합니다.  
자세한 내용은 하단의 “기기 설정 초기화” 를 참조하십시오.
3. **LAN** : 세콤이지는 LAN케이블을 이용하여 인터넷에 연결할 수 있습니다.  
커넥터에 RJ-45 잭을 사용하는 Cat5/Cat5e/Cat6 케이블을 연결합니다.  
또한 Wi-Fi 무선 네트워크도 연결 가능합니다.
4. **전원 입력 단자** : 전원 코드를 연결합니다. 12V 전용 어댑터를 사용해 주세요  
본 카메라는 전원 버튼이 없으므로 전원이 연결되자마자 켜집니다.
5. **ALARM** (향후 서비스 예정) : 에스원 알람 서비스 전용 단자입니다.
6. **USB 포트** (향후 서비스 예정) : 무선 센서(Z-wave) 사용을 위한 전용 단자입니다.

\* 세콤이지 연동 기기(USB 동글) 이외 기기 사용 시 세콤이지 고장의 원인이 됩니다.  
전원 또는 메모리 연결을 금합니다.

### 기기 설정 초기화(RESET 버튼)

기기 설정 초기화는 기기를 공장 출하 시의 초기 설정으로 되돌리는 경우에만 사용됩니다.  
기기 설정 초기화를 할 경우 세콤이지 내 모든 설정 값을 잃게 됩니다.  
세콤이지가 켜져 있는 상태에서 RESET버튼을 5초 이상 누르면 세콤이지가 초기화되면서  
기기 설정 초기화를 수행하며 기기가 재부팅됩니다.  
재시작 이후 모든 설정은 공장 출하 시의 초기 설정 상태가 됩니다.

## ⚠ 주의사항

1. 전원 코드는 잘 정리하여 발에 걸리지 않도록 하고, 가구 등에 의해 전선의 피복이 벗겨지지 않도록 주의하십시오. 하나의 콘센트에 너무 많은 장치를 끼워 과부하가 생기지 않도록 합니다.
2. 세콰이지 동작 중에는 Micro SD카드를 제거하지 마십시오. 동작 중에 Micro SD카드를 제거하는 경우 시스템이 올바르게 작동하지 않을 수 있으며 Micro SD카드에 저장된 녹화 데이터가 손상될 수 있습니다.
3. Micro SD카드는 수명이 있는 소모품입니다. 사용 횟수가 많아질수록 메모리 섹터가 손상되어 녹화가 안되거나 데이터가 손실될 수 있습니다. Micro SD카드를 정기적으로 점검하여 필요 시 교체하시기 바랍니다.

### Micro SD카드 사용 시 유의사항

1. Micro SD카드는 수명이 있는 소모품이므로 정기적 점검과 교체가 필요합니다.  
\* 2주 1회 정기적 포맷 권장(모바일앱 기기 설정 > SD카드 관리 메뉴에서 포맷 가능)
2. Micro SD카드는 반드시 전원이 꺼진 상태를 확인한 후 삽입 및 제거 하십시오.  
전원이 켜진 상태에서 분리하면 오류 및 고장의 원인이 될 수 있습니다.
3. Micro SD카드 장착 시 무리한 힘을 주거나 반대 방향으로 삽입할 경우 Micro SD카드의 손상을 가져올 수 있습니다.
4. Micro SD카드는 최대 128GB 용량까지 사용할 수 있습니다.
5. 위 유의사항을 지키지 않을 경우 정상적으로 녹화가 되지 않을 수 있습니다.

## 2.3 설치 방법

### A. 탁상형 설치 시

1. 포장을 열고 구성품을 확인합니다.
2. 세콰이지 본체와 브라켓을 조립하여 촬영 및 감지 목적물에 맞춰 각도를 조절한 후 사용합니다.

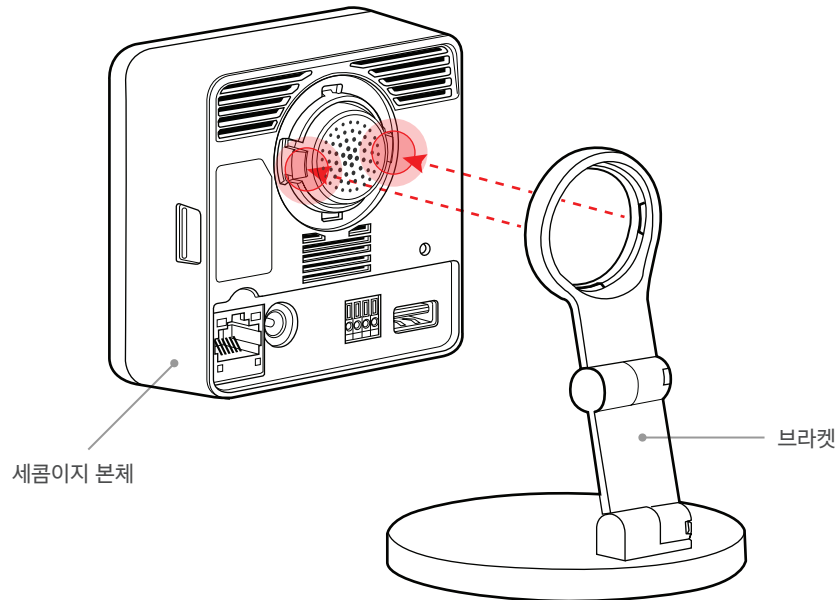

## B. 벽면 및 천장 설치 시

1. 포장을 열고 구성품을 확인합니다.
2. 브라켓 하단의 벽면 고정판을 분리합니다.

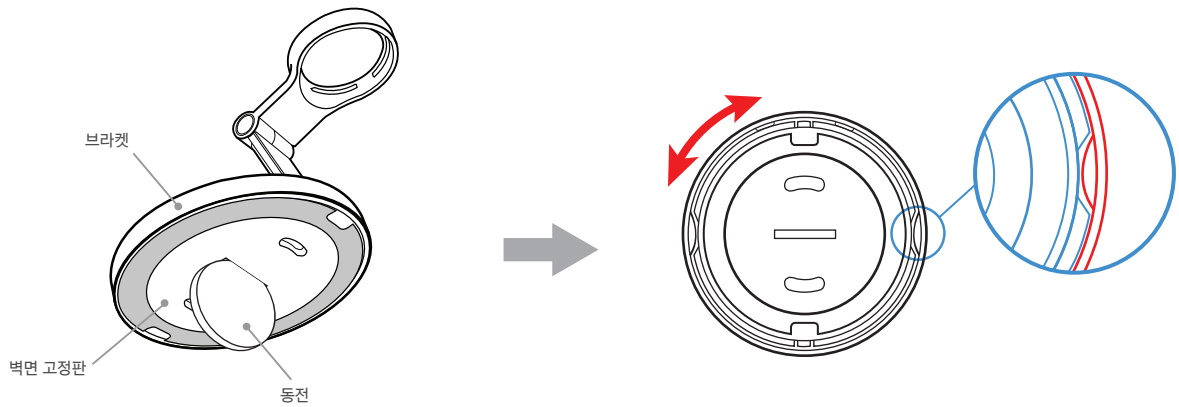

- 2-1 최초 박스 개봉 시 브라켓과 벽면 고정판은 결합되어 있습니다.  
2-2 동전 등을 이용하여 벽면 고정판을 회전시켜 분리합니다.

2-3 벽면 고정판을 돌리면 분리되는 지점을 찾을 수 있습니다.

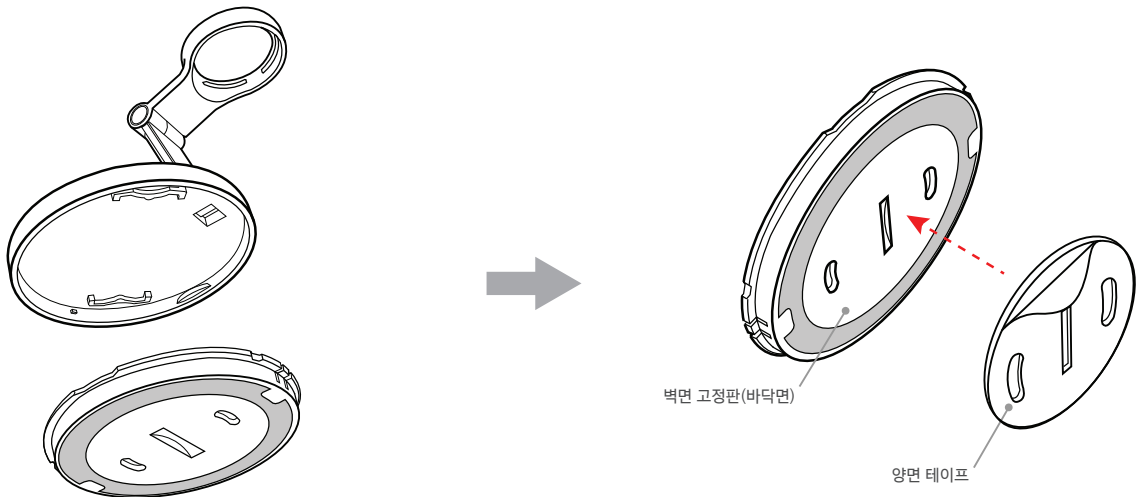

3. 브라켓과 벽면 고정판 분리 완료

4. 분리된 벽면 고정판 바닥면에 양면 테이프를 부착합니다.

5. 촬영 방향에 따라 벽면 고정판의 설치 방향을 결정합니다.(아래 그림 참조)

6. 벽면 고정판을 동봉된 나사로 벽면 또는 천장에 고정하고 기기 본체와 브라켓을 벽면 고정판에 장착합니다.

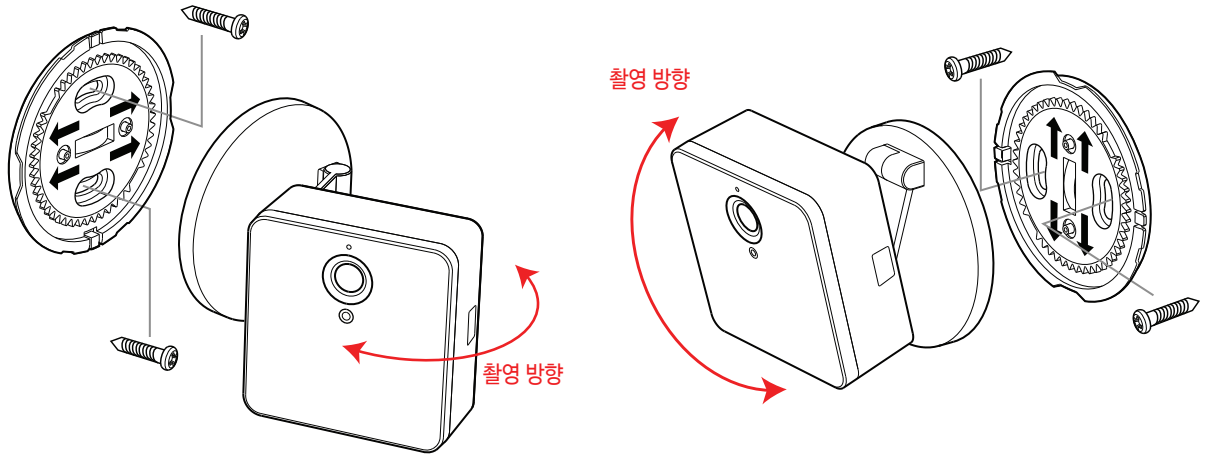

⚠ 벽면 고정판과 브라켓의 분리 방지를 위해 벽면 고정판 안쪽 화살표를 촬영(감지) 방향으로 설치합니다.

7. 촬영 및 감지 목적물에 맞추어 각도를 조절합니다.

⚠ 기기 본체 각도 조절 시, 본체가 브라켓에서 빠지지 않도록 주의하여 주십시오.

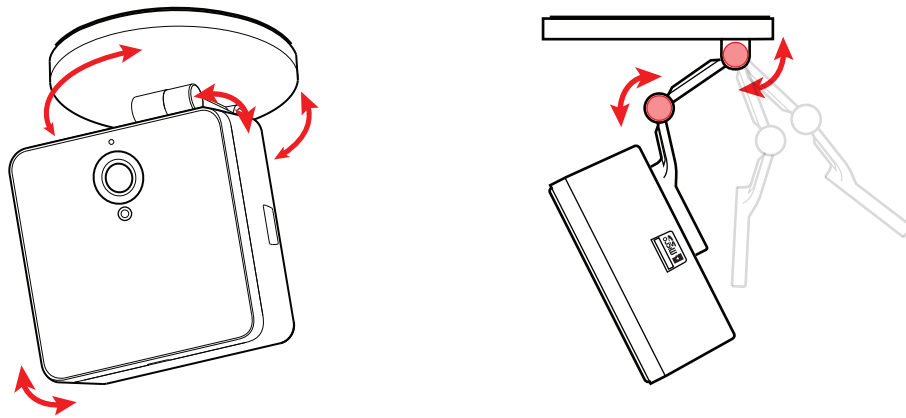

## 2.4 브라켓 관절부 강도 조절

1. 브라켓 좌측 관절부의 나사 커버를 제거합니다.

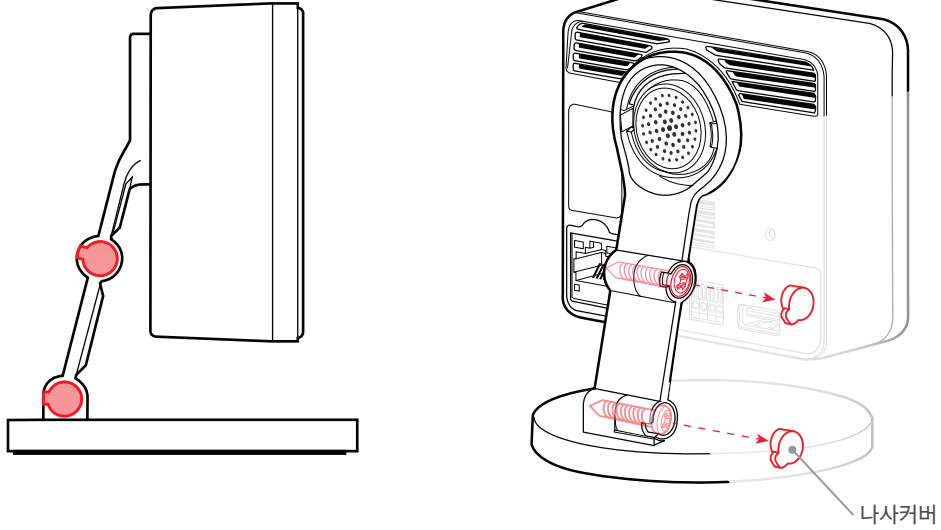

2. + 드라이버를 사용하여 나사를 조이거나 풀어 관절부의 고정 강도를 조절 후 나사 커버를 조립합니다.

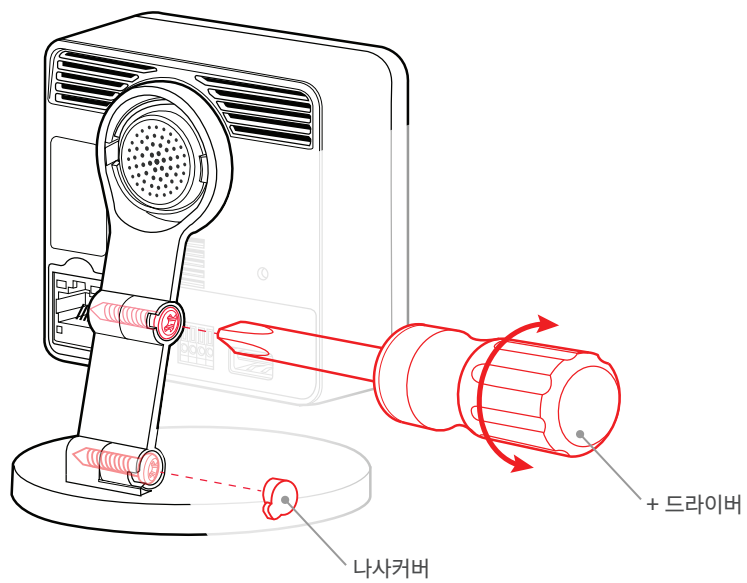



## 3. 경비하기

## 3.1 경비 / 해제하기

### 1. 경비하기



#### 경비하기

메인화면에서 경비버튼 실행

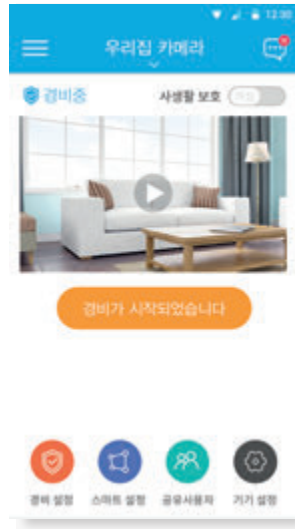

#### 경비 시작

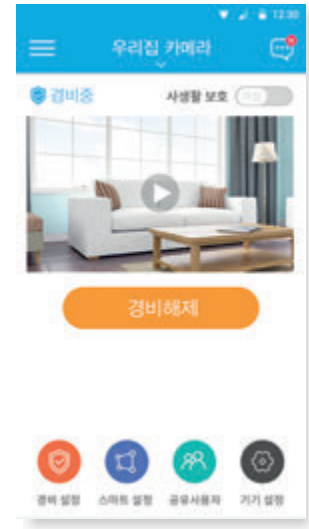

#### 경비 중

### 2. 해제하기

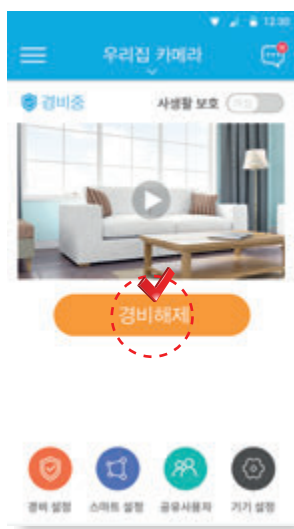

#### 해제하기

경비 모드에서 경비해제 실행

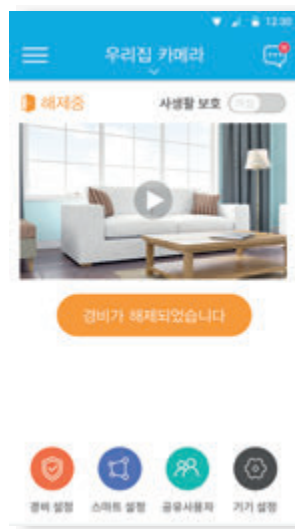

#### 경비 해제

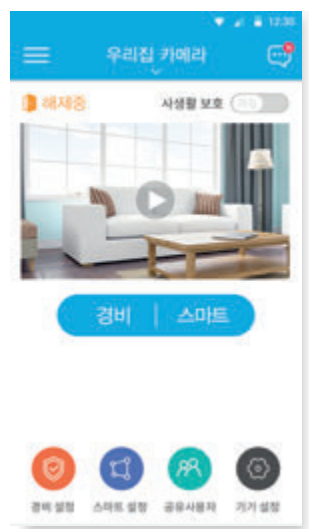

#### 해제 중

## 3.2 경비 영역 설정하기

⚠ 촬영 방향을 변경하면 움직임을 감지하지 못하거나 오보가 날 수 있습니다.  
이러한 경우 경비 영역 또는 센서 감지 거리 확인 및 재설정을 해주시기 바랍니다.

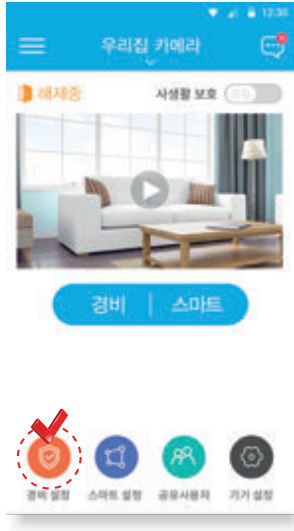

1. 경비 설정 실행



2. 경비 영역 설정 선택

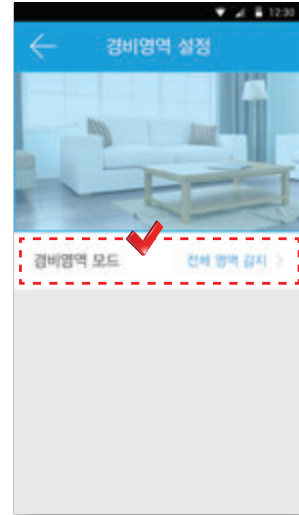

3. 경비 영역 모드 선택

### 전체 영역 감지 선택 시

### 부분 영역 감지 선택 시

\* 이미 설정된 부분 영역을 바꾸고 싶을 때  
경비 영역 설정 메뉴에서 저장된 영상 아래의 부분 영역 이름을 선택하여 변경할 수 있습니다.

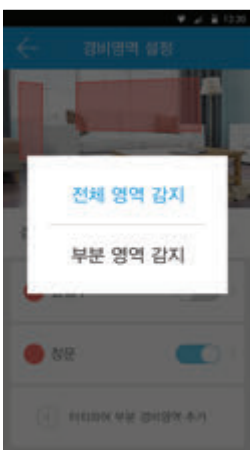

1. 전체 영역 감지 선택

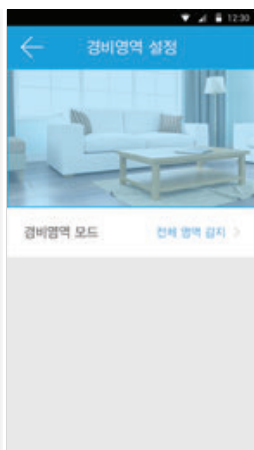

2. 보이는 영상 전체가  
경비 영역으로 설정



1. 부분 영역 감지 선택

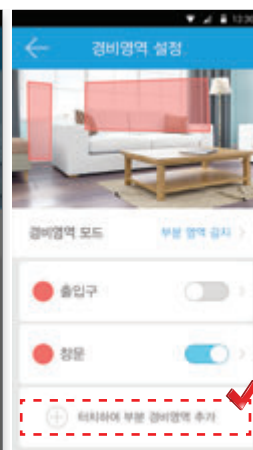

2. 부분 경비 영역 추가  
버튼을 클릭하여 최대  
3개 부분 경비 영역 설정 가능



3. 영상 화면을 눌러  
원하는 경비 영역 설정 후 저장

### 3.3 자동 경비/해제 사용하기

⚠ 안드로이드 스마트폰만 지원가능, 스마트폰 블루투스 기능, GPS위치정보, 인터넷 사용 필수

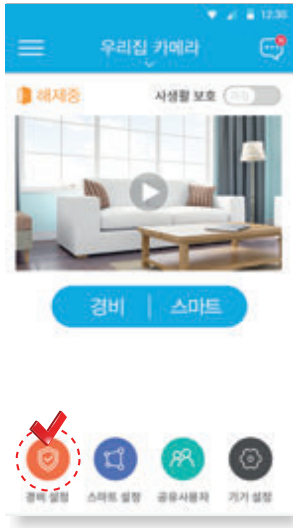

1. 경비 설정 실행



2. 자동 경비/해제 모드 설정 선택



3. 자동 경비/해제 사용 ON  
\* 아래 설명 참조



4. 사용자 위치 설정

사용자 주소를 입력하고 지도에서 정확한 위치를 조정, 선택 후 우측 상단 완료 버튼을 실행합니다.

#### ⚠ 자동 경비/해제 사용

\* 위치 정보는 통신망 사정이나 주위 전파 환경 등에 따라 그 정확도나 오차범위가 달라질 수 있습니다.

- 자동 경비/해제는 블루투스와 GPS를 기반으로 제공되는 기능입니다.
- 스마트폰 전원이 꺼지거나, 블루투스 연결이 끊기는 경우 사용자가 실내에 있더라도 경비 모드로 전환될 수 있습니다.
- 상기 이유로 재실 중에 자동 경비 전환을 방지하시려면 GPS(위치) 정보 사용을 ON하신 후 '사용 위치 설정'에서 사용자 위치를 정확히 설정해 주셔야 합니다.

### 3.4 비상통보

⚠ 긴급상황 발생 시 비상버튼 조작으로 공유 사용자에게 푸시 알람 비상메세지를 전송할 수 있습니다.

#### 1. 비상통보 작동

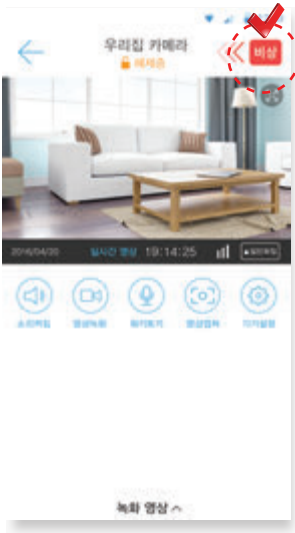

1. 실시간 영상 조회 시  
우측 상단 비상버튼을  
왼쪽으로 슬라이딩



2. 10초의 딜레이 타임 중  
비상통보 버튼을 누르면  
설정된 수신자에게  
비상상황이 통보됨

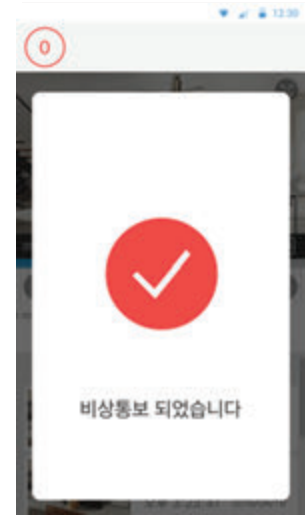

3. 10초 후 지정된 사용자에게  
푸시알람 비상메시지 전달  
“[ID]님 에게 비상상황이 발생했습니다.”

⚠ 공유 사용자가 있는 경우에만 비상버튼 기능을 사용할 수 있습니다.

### 3.5 센서 감지 거리 설정하기

**!** UWB는 Ultra Wide Band의 약자로 초광대역 주파수를 의미합니다.  
 세콤이지의 움직임 감지 센서는 에스원 고유의 첨단 UWB센싱 기술을 적용하였습니다.  
 UWB센서는 유리 및 얇은 합판 등을 투과 감지할 수 있어, 정확한 감지 영역 설정을 위해 감지 거리를 변경할 수 있습니다.  
 단, 내부 환경에 따라 감지 거리의 오차가 발생할 수 있습니다.

#### 1. 센서 감지 거리 자동 측정

\* 정확한 센서 감지 거리 설정을 위해 설정하는 사람 외 세콤이지 주변에 움직임이 없도록 주의해 주십시오.

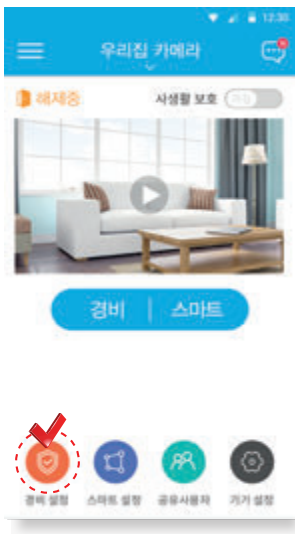

1. 경비 설정 실행



2. 센서 감지 거리 설정



3. 감지하고자 하는 영역의 끝단으로 이동합니다.



4. 자동 측정 시작 버튼 클릭

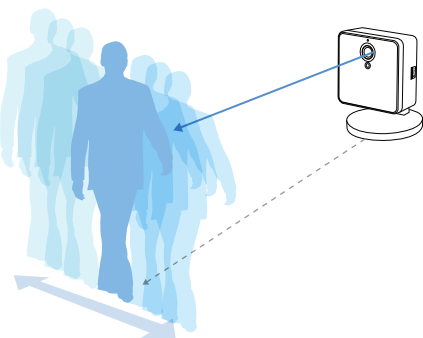

5. 해당 위치에서 10초 동안 좌우로 2-3보 움직이면 감도가 자동으로 설정됩니다.

\* 최대 감지 거리 7미터



6. 센서 감지 거리 설정 완료

## 2. 센서 감지 거리 수동 설정

! 센서 감지 거리 자동 측정 시 사람의 체형(어른, 아이) 및 내부 환경에 따라 정확한 측정이 되지 않을 경우 수동으로 감지 거리를 설정할 수 있습니다.

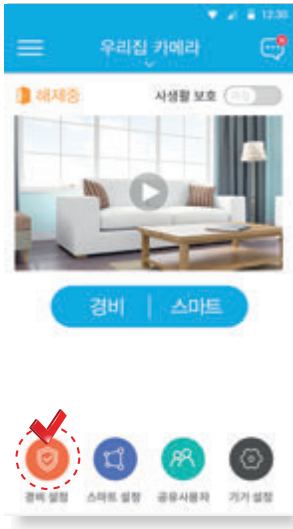

1. 경비 설정 실행

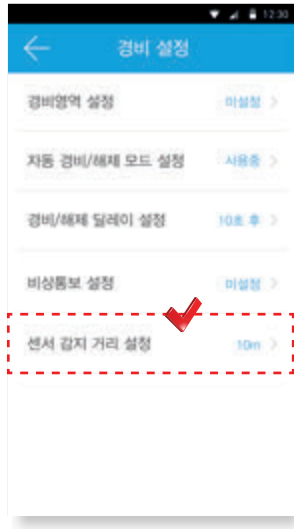

2. 센서 감지 거리 설정 선택

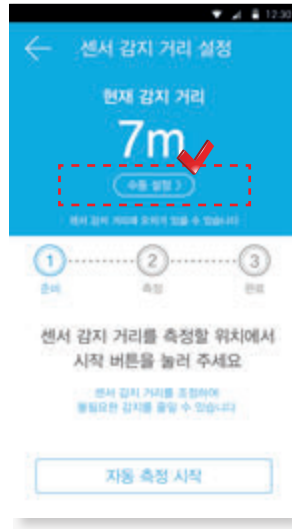

3. 수동 설정 선택



4. 스크롤바를 좌우로 움직이거나, (-),(+) 버튼을 사용하여 수동으로 감지 거리 설정 후 저장

! 촬영 방향을 변경하면 움직임을 감지하지 못하거나 오보가 날 수 있습니다. 이러한 경우 경비 영역 또는 센서 감지 거리 확인 및 재설정을 해주시기 바랍니다.

경비 영역(부분 영역 감지)를 함께 설정하시면 더욱 정확한 감지가 가능합니다.

## 4. 영상 조회하기



## 4.1 영상조회 화면 구성



- 1 소리 켜짐 : 경비 영역의 소리를 들을 수 있습니다. \*가정어린 장소사용금지
- 2 영상 녹화 : 실시간 영상을 스마트폰에 저장합니다.
- 3 워키토키 : 세콤이자와 스마트폰 간 실시간 음성대화가 가능합니다.
- 4 영상 캡처 : 영상을 캡처하여 스마트폰에 저장합니다.
- 5 기기 설정 : 기기 설정 화면으로 이동합니다.
- 6 화질 설정 : 고화질 및 일반화질을 선택 할 수 있습니다.
- 7 비상 : 버튼을 좌측으로 슬라이딩하면 비상 통보 화면이 활성화됩니다.
- 8 녹화 영상 : 슬라이드 탭이 열리면서 녹화영상으로 이동할 수 있습니다.
- 9 녹화 영상 보기 : 녹화영상의 타임라인과, 목록을 볼 수 있으며 선택한 녹화영상을 재생할 수 있습니다.

## 4.2 실시간 영상 조회하기

⚠ Wi-Fi 연결 상태가 아닌 3G/LTE 에서는 데이터 용량이 차감되거나 소진된 데이터만큼 별도의 통신요금이 부과될 수 있습니다.



## 4.3 녹화 영상 조회하기

! 영상 녹화를 위해서는 반드시 Micro SD카드(별도 구매)가 필요합니다.

### 1. 실시간 영상 화면에서 조회

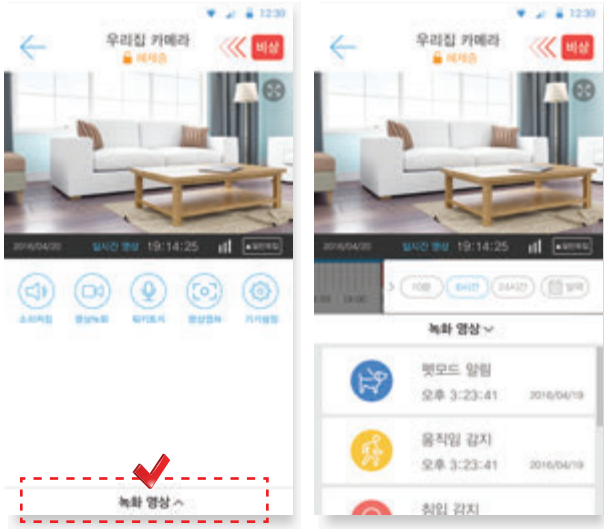

1. 실시간 영상 조회 화면의 하단 녹화 영상 버튼 클릭

2. 녹화 영상 목록 중 원하는 영상 선택, 조회

### 2. 알림 화면에서 조회



1. 알림 화면의 이벤트 선택

2. 녹화 영상 화면으로 전환

## 녹화 영상 설정

! Micro SD 카드가 없을 경우, 녹화 설정이 되지 않습니다.



1. 기기설정 실행

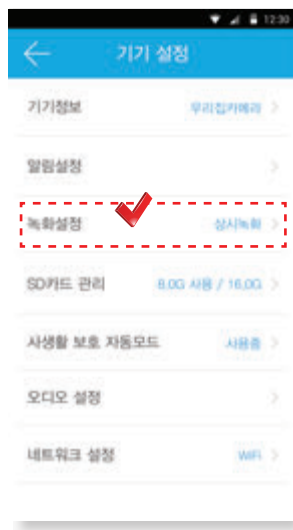

2. 녹화 설정



3. 녹화 모드 / 녹화 화질 설정

### 녹화화질에 따른 영상 저장 용량

해상도	일반화질	고화질
32GB	4.5 일	0.8 일
64 GB	9 일	1.5 일
128 GB	18 일	3 일

(24시간 녹화 기준)

### 녹화화질에 따른 데이터 사용량

해상도	1분(MB)	5분(MB)
일반화질	5.5	27.7
고화질	30	150

(고화질 1시간 약 1,800 MB)

## 타임라인 설정 설명

- ⚠ 타임라인에서는 이벤트별(경비 영역별 침입이상, 펫모드 알림 등) 영상을 확인할 수 있습니다. 타임라인 우측 탭을 클릭하면 조회하고자 하는 시간 간격을 조정할 수 있습니다.



## 알림 > 필터 화면 설명



1. 메인화면 > 알림



2. 알림 > 필터



3. 날짜별 이벤트 내역 조회 가능

조회하고자 하는 이벤트를 선택하여 원하는 내역만 조회 가능

## 4.4 사생활 보호 (자동)모드 사용하기

⚠ 영상 촬영 기능을 중단하여 사용자의 사생활을 보호할 수 있는 모드입니다.  
단, 경비 중에는 사생활 보호 모드를 사용할 수 없습니다.

### 1. 사생활 보호 모드 사용하기

### 2. 사생활 보호 모드 해제하기

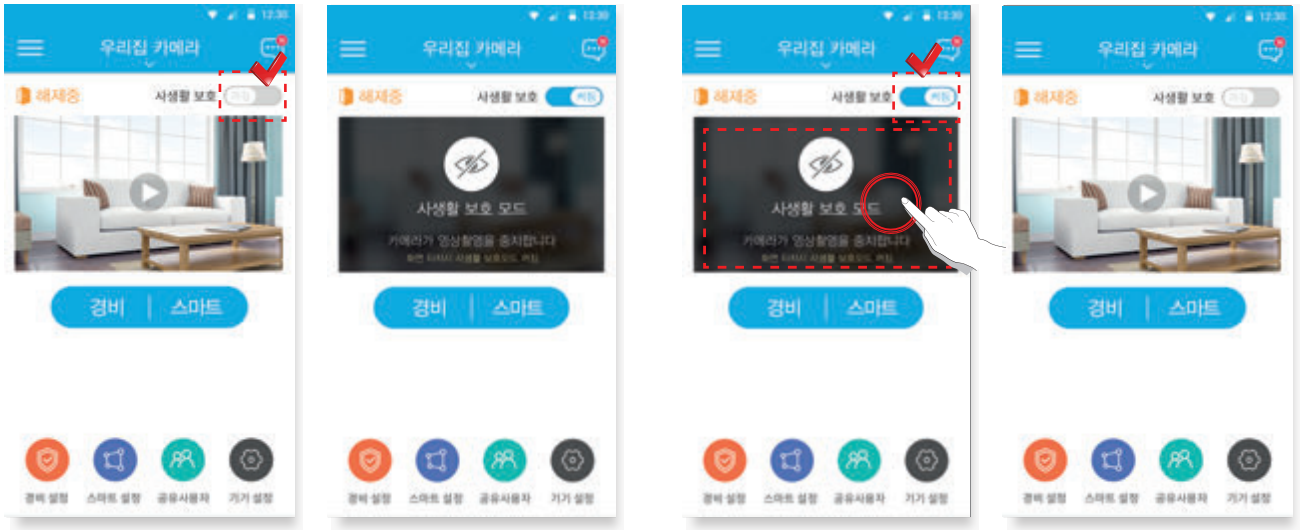

1. 사생활 보호 모드 실행

2. 사생활 보호 모드로 변환

1. 사생활 보호 모드 실행 또는 영상화면 실행

2. 사생활 보호 모드 해제

### 3. 사생활 보호 자동모드 설정하기

경비가 해제되면 자동으로 사생활 보호 모드로 전환됩니다.

\* 사생활 보호 자동모드와 자동 경비/해제 모드를 동시 사용 시, 사용자의 외출 등으로 자동 경비모드 조건이 되면 사생활 보호 모드가 자동으로 해제되고, 경비 모드로 전환됩니다.

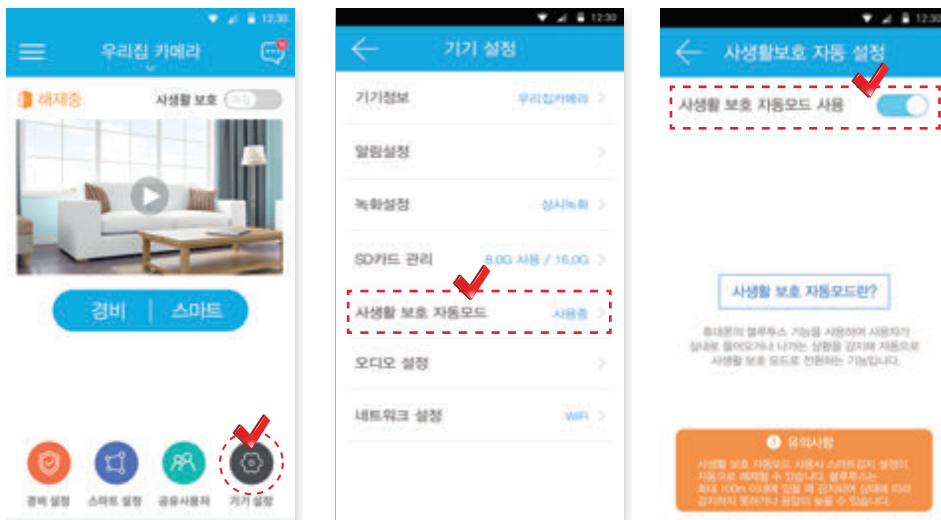

1. 기기 설정 실행

2. 사생활 보호 자동모드 선택

3. 사생활 보호 자동모드 사용 ON

## 5. 부가서비스

## 5.1 펫 모니터링 사용하기

⚠ 설정 영역에 반려 동물이 들어 오면 푸시 메시지가 사용자에게 전송됩니다.

### 1. 펫모드 설정하기

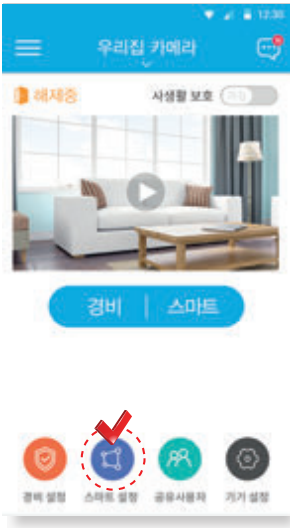

1. 스마트 설정 실행

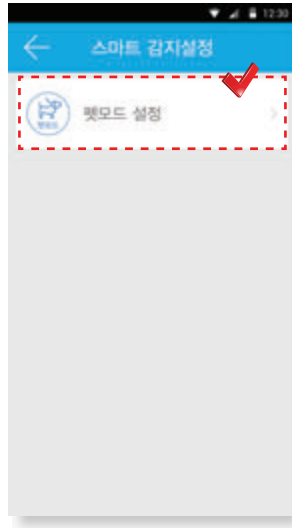

2. 펫모드 설정 선택



3. 펫모드 설정 안내 확인

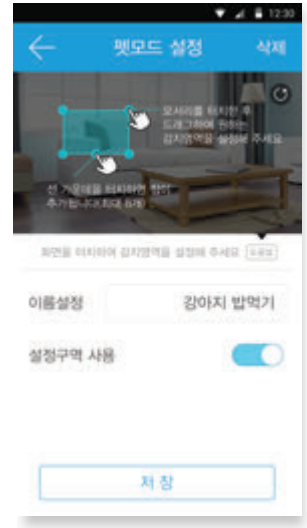

4. 영역 설정 후 저장  
예) 반려동물 밥 먹는 곳

### 2. 펫모드 알림 설정

펫모드 감지 시 푸시 알림 수신 여부를 설정합니다.



1. 기기 설정 실행

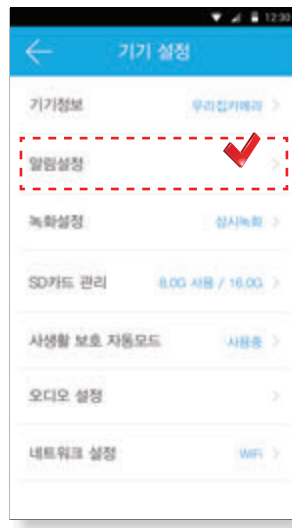

2. 알림설정

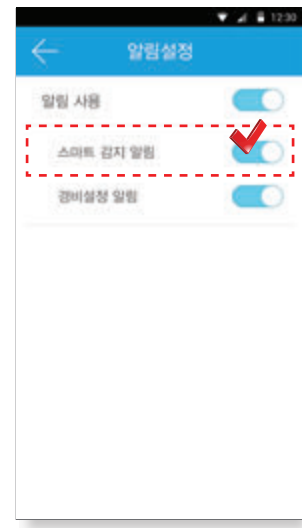

3. 스마트 감지 알림 ON

## 5.2 공유 사용자 설정하기

⚠ 1대의 세콤이므로 최대 10개의 사용자 아이디 등록이 가능합니다.

### 1. 공유 사용자 설정하기 (공유 사용자는 설정 권한이 없습니다.)

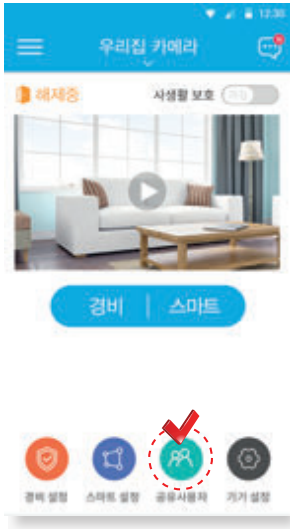

1. 공유 사용자 실행



2. 공유 사용자 추가 선택



3. 공유하고자 하는 사용자 아이디 입력 및 권한 설정

### 2. 공유 사용자 관리하기 (공유 사용자는 설정 권한이 없습니다.)

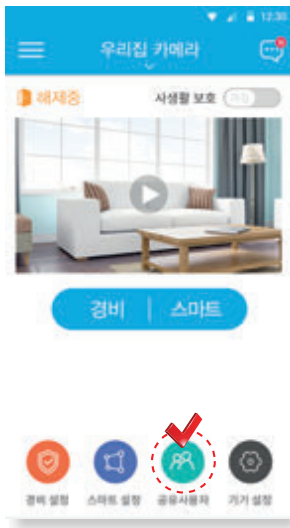

1. 공유 사용자 실행



2. 공유 사용자 관리 선택



3. 공유 사용자 목록



4. 공유 사용자 권한 설정

## 6. 제품 사양



## 6. 제품 사양

 본 제품 사양은 제품의 질을 높이기 위해 사전예고 없이 변경될 수 있습니다.

렌즈	렌즈종류 초점길이 화각	고정 초점 렌즈(F2.0) 3.3 mm 99.6°(H), 53.6°(V), 117.6°(D)
카메라	이미지 센서 최소 피사체 조도 주사 방식 신호 대 잡음비 Dynamic Range Day & Night 화이트 밸런스 역광 보정 IR LED 조도 센서 IR 동작거리 외장 스토리지	1/3" CMOS IR LED On: 0Lux @ F2.0 순차 주사 45dB 이상 120dB 이상 True Day & Night 자동(AWB, ATW) BLC, WDR LED * 4 (850nm) 지원 10m Micro SD 카드(Class 6 이상, 최대 128GB)
비디오	압축 알고리즘 압축 해상도 비트레이트 제어 최대 전송 속도(초당 이미지) 멀티 스트림	H.264 Main Profile 640 x 480, 1920 x 1080 CBR / VBR (최대 12 Mbps) 30 fps @ 1920x1080 제 1 스트림, 제 2 스트림
입/출력	네트워크 연결 무선 네트워크 연결 알람 입력 (추후 지원) 알람 출력 (추후 지원) 오디오 입력 오디오 출력	10/100 Mbps Ethernet Wi-Fi (IEEE 802.11b/g/n), Bluetooth 4.2, 한국 Z-wave(USB Dongle) (추후지원) 1 TTL, NC/NO programmable, 2.4V (NC) 또는 0.3V (NO) threshold, 5VDC 1 relay output, NO programmable, 0.3A@125VAC, 1A@30VDC 1 내장 마이크 1 내장 스피커
커넥터	이더넷 포트 알람 (추후 지원) USB 포트 (추후 지원)	RJ-45 Terminal block USB 2.0
일반	외형 치수 (WxDxH) 포장 치수 (WxDxH) 본체 중량 포장 중량 동작 온도 동작 습도 전원 소비 전류 인증	80mm x 36mm x 80mm 120mm x 120mm x 116mm 223.5 g 475.5 g -10°C ~ 45°C (부팅 가능 온도: 0°C ~ 45°C) 0% ~ 90% 100 ~ 240 VAC, 50 ~ 60 Hz, 0.31A( 12VDC, 1A) 12 VDC, 1A KC